

VOLLEYBALLCLUB GONTEN

SAISON 96/97

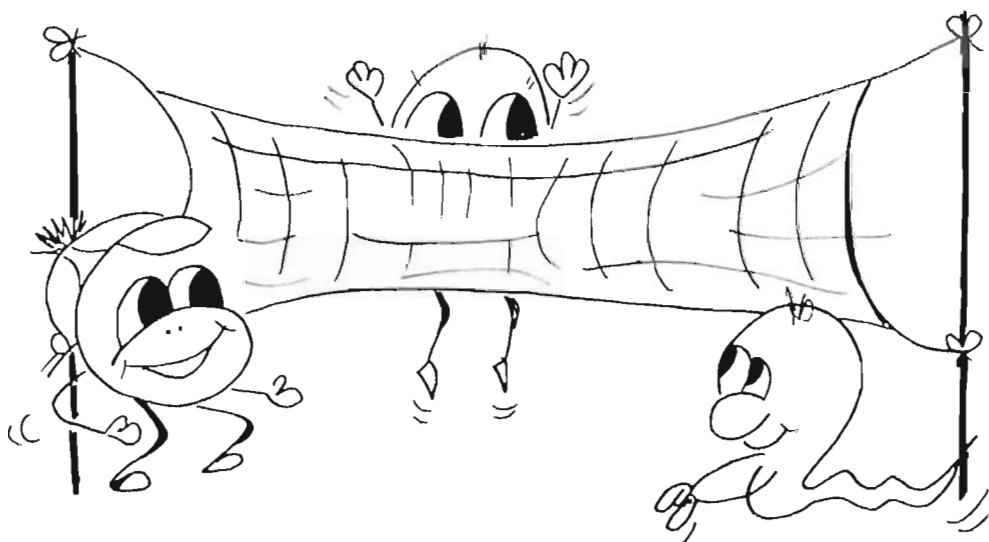

Die Vorbereitungen auf die kommende Saison 1996/97 haben nach den Sommerferien begonnen. In unzähligen Trainings wurde an der Technik gefeilt; viel Schweiß ist geflossen, um die nötige Fitness zu erlangen. Diverse Freundschaftsspiele und etliche Trainingseinheiten sollen im speziellen bei der H1- und D1-Mannschaft dazu beitragen, das Saisonziel mit einer Platzierung im Mittelfeld zu erreichen.

Nach dem Aufstieg der Herren in die Nationalliga B und der Damen in die 1. Liga – hierzu nochmals herzliche Gratulation - mussten die Mannschaften verstärkt werden. Erfreulicherweise können aus den eigenen Reihen des VBC Gonten bei den Herren drei Junioren und bei den Damen vier Juniorinnen im erweiterten Kader trainieren. Diesen Junior/innen soll die Möglichkeit geboten werden, Nati B bzw. 1.-Liga-Niveau zu schnuppern. Nadine Streule und Ramona Sutter – beide noch A-Juniorinnen – wurden in die 1. Mannschaft aufgenommen.

Ab Mitte August werden Anfängerkurse angeboten. Bei den Kindern ab zehn Jahren sind über sechzig fleissig am üben, bei den Späteinsteigern sind es deren zwanzig und auch die Hobby-Anfängerkurse werden rege besucht.

Zurzeit sind beim VBC Gonten 150 Junior/innen erfasst. Diese werden aufgeteilt in 16 Junior/innenmannschaften. Für die Organisation, das Training der Kinder und Jugendlichen sorgen 24 Juniorenbetreuer/innen. Durch die grosse Anzahl ergeben sich jeweils vor Saisonstart Probleme beim Rekrutieren von Betreuern und bei der Trainingskapazität. Ziel der Juniorenabteilung ist, die letzte Saison erreichten Klassierungen zu halten und teilweise zu verbessern sowie Talente zu fordern, damit sie den Sprung in die 1. Mannschaft schaffen.

Abgesehen vom Wettspielbetrieb finden jährlich auch gesellschaftliche Anlässe statt: Die Fasnachtsunterhaltung, welche in der Turnhalle – auch dank der tatkräftigen Unterstützung des Abwartehepaares Maria und Paul Manser – zum Erlebnis für alt und jung wurde. Die Aufstiegsfeier, wo auch Vertreter der Kantons- und Gemeindebehörde sowie des Schulrates gratulierten. In diese Rubrik können auch die Jasspartien - manchmal dauern sie etwas länger als die Trainings – eingeordnet werden.

Neu steht dem VBC Gonten eine Gönnervereinigung zur Seite. An dieser Stelle sei ein grosser Dank an Toni Sutter und das Gründungsteam gerichtet. Sie haben es geschafft, bereits über vierzig Mitglieder für ihre Gönnervereinigung zu gewinnen. Beachten Sie bitte die speziellen Seiten weiter hinten in diesem Heft!

So freuen wir uns auf die neue Saison und hoffen, dass viel attraktiver Volleyball geboten wird.

Claudia Manser-Brülisauer, Aktuarin VBC Gonten

FUCHS SEPP
Landmaschinen
9057 Weissbad

Revisionen - Reparaturen

Tel. 071/787 31 19 Fax 071/787 26 34

Wir wünschen dem Volleyball-Club
eine erfolgreiche Saison.

Herren 1

1	Christian Consoni	Student	1971	194 cm	Diagonalangreifer
2	Daniel Signer	Schüler	1977	179 cm	Universal
3	Cornel Schmid	Student	1971	196 cm	Hauptangreifer
4	Mathias Keller	Lehrling	1977	184 cm	Passeur
5	Sascha Messmer	Schüler	1978	189 cm	Passeur
6	Stefan Bolli	Seminarist	1975	183 cm	Hauptangreifer
7	Roland Koch	Möbelschreiner	1973	179 cm	Aussenangreifer
8	Gordian Rutz	Student	1975	187 cm	Hauptangreifer
9	Patrik Angehrn	Verwaltungsangest.	1974	187 cm	Aussenangreifer
10	Daniel Schutt	Student	1973	192 cm	Aussenangreifer
11	Fritz Küng	Elektriker	1973	189 cm	Aussenangreifer
12	Martin Kressibucher	Student	1965	195 cm	Diagonalangreifer

Trainer: Martin Kressibucher



Bitte berücksichtigen Sie unseren Hauptsponsor dieser Mannschaft:

Helvetia Patria, Appenzell Bruno Sutter

sowie die übrigen Sponsoren:

Ebnetter Emil und Co. Appenzell Garage Lang, Gonten

Datum	Tag	Zeit	Heimclub	Gastclub	Turnhalle
Vorrunde:					
19.10.96	Sa	17.00	VBC Gonten	Bütschwil	MZG Gonten
26.10.96	Sa	15.30	Adliswil	VBC Gonten	Tüfi
02.11.96	Sa	16.00	Volero Zürich	VBC Gonten	Polyterasse
09.11.96	Sa	17.00	VBC Gonten	Baden	MZG Gonten
23.11.96	Sa	17.00	VBC Gonten	Sursee	OZ Gais
30.11.96	Sa	17.00	VBC Gonten	Winterthur	OZ Gais
07.12.96	Sa	16.00	Jona	VBC Gonten	Grünau
14.12.96	Sa	17.00	VBC Gonten	Frick	MZG Gonten
Rückrunde:					
11.01.97	Sa	14.00	Bütschwil	VBC Gonten	Breite
18.01.97	Sa	17.00	VBC Gonten	Adliswil	MZG Gonten
25.01.97	Sa	17.00	VBC Gonten	Volero Zürich	OZ Gais
01.02.97	Sa	16.00	Baden	VBC Gonten	Kantiturnhalle
16.02.97	So	16.30	Sursee	VBC Gonten	Stadhalle 3
22.02.97	Sa	14.30	Winterthur	VBC Gonten	Mattenbach
01.03.97	Sa	17.00	VBC Gonten	Jona	MZG Gonten
09.03.97	So	17.00	Frick	VBC Gonten	Ebnet / F

Ihr **PEUGOT** und **CITROEN** Partner



PEUGEOT

MIT SICHERHEIT MEHR VERGNÜGEN

Garage **BAUMANN** Appenzell

Weissbadstrasse 11

Telefon 071/787 14 66

 **CITROËN**

MEHR ALS SIE ERWARTEN

in dieser Region.

Unsere Sponsoren



Mineralquelle Gontenbad, Gonten
Fässler Sepp, Architekturbüro, Appenzell
Raiffeisenbank, Gonten
Helvetia Versicherungen, Appenzell
Zimmermann Strassenbau, Appenzell
Restaurant Mühleggli, Gonten
Koch Karl, Antikschreinerei, Gonten
Sport Baumann, Appenzell
Appenzell Innerrhodische Kantonalbank
Appenzeller Käse, Appenzell
Manser Albert, Holzbau, Gonten
Kaufhaus Rottor, Appenzell
Streule und Dörig, Velos und Motos, Appenzell
Inauen, Sanitär, Gonten
Hörler Erwin, Baugeschäft, Gonten
Neff Textil, Gonten
Fässler Werner, Spenglerei, Brülisau
Garage Lang, Gonten
Restaurant Rössli, Brülisau
Schweizerische Mobiliar
Bezirksverwaltung Gonten
Ebnetter Emil + Co., Appenzell
Langenegger Baugeschäft, Appenzell
Mösli + Fritsche, Planungsbüro, Appenzell



Beratung, Verkauf, Miete, Reparaturen, Occasionen
9050 Appenzell, Weissbadstrasse 7, Tel. 071/787 46 40

Akkordeons

Gitarren

Schulflöten

Saxophone

Digitalpianos

Mikrofone

Schlagzeuge

Zubehör

diverse Noten

diverse Kabel

Tonträger

Electronic

Öffnungszeiten:

Mo-Fr: 14.00 - 18.30 Uhr, Sa: 8.30 - 12.00/13.30 - 16.00 Uhr

Garage Lang

Myriam und Alfred Keller-Lang
9108 Gonten



- Verkauf, Service und Reparatur aller Fahrzeuge
- Fahrzeugelektrik: Radio, CD, Natel, Funk, Alarmanlagen, Wegfahrsperrern
- Klimaanlage: Einbau, Service, Reparaturen
- Aktuell: Sicherste Marderabwehranlage

Telefon 071/795 40 50
Telefax 071/795 40 51

Herzlich willkommen
Wir beraten Sie gerne

Damit Sie am Ball bleiben...

OBTTreuhand**AG**

Unternehmensberatung

9050 Appenzell, Hirschengasse 12
Telefon 071/787 55 87, Telefax 071/787 55 89



Mitglied der Treuhand-Kammer
Member of Summit International Associates, Inc.



Café Restaurant Bäckerei Konditorei
Steinegg/Appenzell 071/787 12 22

Schäfli



Das Café mit den bekannt
reichhaltigen Frühstücken, die
Gartenwirtschaft mit herrlicher
Aussicht auf den Alpstein, die
Bäckerei/Konditorei mit ihren
typischen Spezialitäten wie
dem Appenzeller-Biber – **das
alles heisst Schäfli in Steinegg!**

Wir freuen uns auf Ihren Besuch
Familie Inauen

Farbenhaus **K**nill

Zielstrasse 19
9050 Appenzell
Tel. 071/787 20 02

*Viel Glück für
die Saison 1996/97!*

Herzliche Gratulation

vbc
Gonten

Ostschweizer Meister Beach

Roland Koch und Sascha Messmer



Heimeliges Restaurant-Stübli 45 Plätze
Saal für verschiedene Anlässe 75 Plätze
Gartenterrasse 100 Plätze

Neue komfortable Gästezimmer · Touristenlager · Kinderspielplatz

Landgasthof
Fischen

Rau 9050 Appenzell

Familie Alfred Inauen
Tel. 071 - 787 50 30
Fax 071 - 787 56 60

**Planung und Ausführung von
Starkstrom und Telefoninstallatio-
nen
in Neu- und Umbauten.**

**Apparate-Verkauf und
Reparaturservice.**



Gschwend+Gmünder AG

Elektrische Unternehmungen

Ziel 1 · 9050 Appenzell · Telefon 787 10 15 · Telefax 787 44 15
Loretto · 9108 Gonten · Telefon 794 15 15

fuchs g
19050 appenzell

mendleweid · tel. 071-787 22 26

spenglerei · blitzschutz · sanitär-installationen

Herren 2

vbc
Gonten



2	Marc Messmer	79	3	Mario Waldburger	79
4	Sepp Signer	70	5	Raphael Streule	78
6	Khamla Vilaysane	77	7	Alexander Schläpfer	79
8	Walter Regli	80	9	Mathias Tobler	77
10	Urs Schrackmann	56	11	Patrick Manini	79
12	Roman Manser	68		Hannes Bruderer	70

Trainer: Sepp Signer

Datum	Tag	Zeit	Heimclub	Gastclub	Turnhalle
Vorrunde:					
14.09.96	Sa	16.00	VBC Gonten	Wil	MZG Gonten
21.09.96	Sa	16.00	VBC Gonten	Gossau	MZG Gonten
20.10.96	So	14.00	VBC Gonten	Herisau	MZG Gonten
26.10.96	Sa	18.00	Rickenbach	VBC Gonten	Oberstufenhalle
09.11.96	Sa	16.00	Goldach	VBC Gonten	Rosenacker
17.11.96	So	14.00	VBC Gonten	Wittenbach	Gringel
23.11.96	Sa	16.00	Winterthur 4	VBC Gonten	Steinacker
Rückrunde:					
11.12.96	Mi	19.30	Wil	VBC Gonten	Klosterweg
11.01.97	Sa	16.00	VBC Gonten	Rickenbach	MZG Gonten
12.01.97	So	14.00	Gossau	VBC Gonten	Büel
28.01.97	Di	20.00	Herisau	VBC Gonten	Sportzentrum
01.02.97	Sa	16.00	VBC Gonten	Goldach	MZG Gonten
16.02.97	So	14.00	Wittenbach	VBC Gonten	OZ Grünau
08.03.97	Sa	16.00	VBC Gonten	Winterthur	MZG Gonten

**Sponsoren: Helvetia Versicherung, Appenzell;
Hörl Erwin, Baugeschäft, Gonten**

Kölbener & Neff AG



Schreinerei

Fehren
9057 Weissbad
Tel. 071/794 14 94

Wir empfehlen uns für

- Einbauküchen
oder Küchenumbauten
- Einbauschränke
- Türen
- Innenausbau

Theorie- und VK-Unterricht
ohne Voranmeldung

von 19.00 - 21.00 Uhr
jeden Mo + Do

Ob. Gansbach 17
(b. Schulhaus)

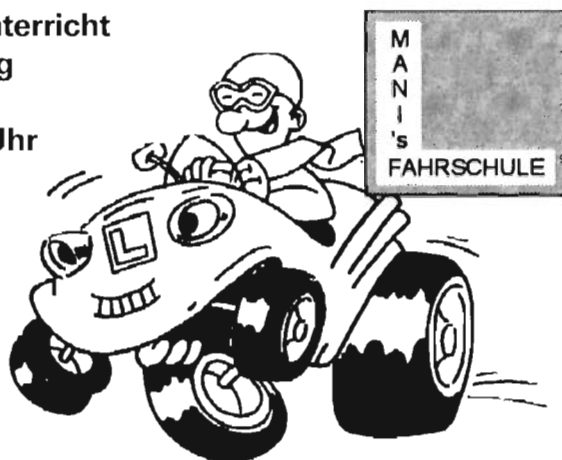

MANFRED NIEDERER
FAHRSCHULE

9050 APPENZELL
TEL. 787 41 53

Herren 3

vbc
Gonten



1	Bruno Rusch	70	2	Thomas Dörig	73
4	Domenik Messmer	80	6	Reto Keller	80
7	Roland Keller	79	11	Reto Dörig	72
	Markus Rusch	73		Thomas Rusch	73
	Philipp Koller	78		Willy Inauen	71

Trainer: Thomas Rusch

Datum	Tag	Zeit	Heimclub	Gastclub	Turnhalle
Vorrunde:					
12.09.96	Do	20.00	Herisau 2	VBC Gonten	Berufsschule
13.09.96	Fr	20.00	VBC Gonten	Heiden	MZG Brülisau
21.09.96	Sa	18.00	VBC Gonten	Wittenbach	MZG Gonten
20.10.96	So	16.00	VBC Gonten	Rheno	MZG Gonten
20.10.96	So	12.00	Walzenhausen	VBC Gonten	MZG
29.10.96	Di	20.30	Amriswil 5	VBC Gonten	Hemmerswil
03.11.96	So	12.00	Audax Amriswil	VBC Gonten	Frelestrasse
08.11.96	Fr	20.30	Wadkirch	VBC Gonten	Bünt
Rückrunde:					
05.01.97	So	14.00	VBC Gonten	Audax Amriswil	Gringel
11.01.97	Sa	18.00	VBC Gonten	Herisau	MZG Gonten
12.01.97	So	14.00	Heiden	VBC Gonten	Wies
01.02.97	Sa	18.00	VBC Gonten	Waldkirch	MZG Gonten
28.02.97	Fr	20.00	VBC Gonten	Amriswil	MZG Brülisau
08.03.97	Sa	14.00	VBC Gonten	Walzenhausen	MZG Gonten
09.03.97	So	12.00	Wittenbach	VBC Gonten	Grünau
16.03.97	So	16.00	Rheno	VBC Gonten	Blattacker

Sponsoren: Restaurant Mühleggli, Gonten

Loosmühle



E. und R. Kölbener

Bäckerei · Konditorei
Restaurant/Garni

9057 Weissbad

Tel. 071/799 11 13

Appenzeller- Spezialitäten

Metzgerei



Appenzell

Telefon 071/787 13 67

Gasthaus Gemsle

9057 Weissbad



**Familie
M. Killer-Inauen**

Gasthaus Gemsle

9057 Weissbad

Tel. 071/799 11 07

- Gutbürgerliche Küche
- Speisesaal
für 20-150 Personen
- Zimmer mit Bad
oder Dusche/WC
- Gartenterrasse
- Kinderspielplatz

Junioren A

vbc
Gonten



1	Ralf Zürcher	80	2	Daniel Signer	77
3	Mario Waldburger	79	4	Raphael Streule	78
5	Alexander Schläpfer	79	6	Khamla Vilaysane	77
7	Sascha Messmer	78	8	Walter Regli	80
9	Mathias Tobler	77	10	Mathias Keller	77
11	Patrick Maniri	79	12	Marc Messmer	79

Trainer: Martin Kressibucher

Datum	Tag	Zeit	Heimclub	Gastclub	Turnhalle
-------	-----	------	----------	----------	-----------

Herbstrunde:

07.09.96	Sa	18.00	Schalbhausen	VBC Gonten	Gräfler 1
08.09.96	So	14.00	Winterthur	VBC Gonten	Steinacker
20.09.96	Fr	20.30	VBC Gonten	Andwil	MZG Brülisau
24.10.96	Do	18.30	VBC Gonten	Amriswil	MZG Waldstatt
27.10.96	So	12.00	Kreuzlingen	VBC Gonten	Kanti
03.11.96	So	14.00	STV St Gallen	VBC Gonten	Ziel 1
10.11.96	So	16.00	VBC Gonten	Bütschwil	MZG Gonten

**Sponsoren: Fässler, Spenglerei, Brülisau; Textil Neff, Gonten
Innerrhodische Kantonalbank, Appenzell**



**Metzgerei
Urs Koller**

a de Gass
z'Appezöll
Tel. 071/787 13 16

Spezialität:
luftgetrocknete
Appenzeller-Pantli

METZGEREI



Fleisch, Wurst, Traiteur,
Appenzeller Mostbröckli,
Siedwürste,
Lammfleisch-Spezialitäten

9050 APPENZELL
Bahnhofstrasse 6
Tel. 071/787 14 70

ULMANN



GASTHOF WEISSBADBRÜCKE



gepflegtes Speiselokal
Gartenwirtschaft
Kinderspielplatz



Fam. Schmid-Wyss · 9057 Weissbad
Tel. 071/799 13 31 · Fax 071/799 16 69

Junioren B1

vbc
Gonten



2	Christian Neff	82	4	Domenik Messmer	80
5	Daniel Krelenbühl	81	6	Yves Hersche	82
7	Reto Keiler	80	8	Michael Koch	82
9	Ralph Zürcher	80			

Trainer: Simone Krelenbühl

Datum	Tag	Zeit	Heimclub	Gastclub	Turnhalle
-------	-----	------	----------	----------	-----------

Herbstrunde:

08.09.96	So	10.00	Winterthur	VBC Gonten	Steinacker
06.10.96	So	14.00	VBC Gonten	Amriswil	MZG Gonten
27.10.96	So	10.00	Kreuzlingen	VBC Gonten	Kanti
27.10.96	So	16.00	VBC Gonten	Bütschwil	MZG Gonten
03.11.96	So	16.00	Rheno	VBC Gonten	Kanti
17.11.96	So	12.00	VBC Gonten	Andwil	Gringel

Sponsoren: Streule und Dörig, Velos und Motos, Appenzell



ALPSTEIN KÄLTE AG

KÄLTE- & KLIMATECHNIK APPENZELL



Ihr Fachmann in der Nähe für:

- Gewerbliche Kühlung
- Klimatisierung
- Verkauf div. Kühlgeräte
- 24 h Kälteservice

Telefon 071/787 36 94

KM

Haushalt-Elektro AG

Zielstrasse 23
9050 Appenzell
Telefon 071/787 47 33

Repariert

Solis
**Kaffee-
Automaten**

Junioren B2

vbc
Gonten



3	Ly-Ming Vilaysane	83	7	Michael Sutter	82
8	Raphael Ernst	82	9	Chnstoph Streule	83
10	Ralf Keller	83	11	Christoph Mosimann	82
12	Philipp Ulmann	84			

Trainer: **Sascha Messmer**

Datum	Tag	Zeit	Heimclub	Gastclub	Turnhalle
-------	-----	------	----------	----------	-----------

Herbsttrunde:

14.09.96	Sa	18.00	VBC Gonten	Weinfeldern	MZG Gonten
22.09.96	So	16.00	Wittenbach	VBC Gonten	OZ Grünau
29.09.96	So	16.00	VBC Gonten	Wittenbach	Gringel
06.10.96	So	16.00	VBC Gonten	Bütschwil	MZG Gonten
27.10.96	So	11.00	Bütschwil	VBC Gonten	Breite
03.11.96	So	15.00	Weinfeldern	VBC Gonten	Paul Reinhard

Sponsoren: **Kaufhaus Rottor, Appenzell**

Langenegger AG

Hoch + Tiefbau 9050 Appenzell

Neu- und Umbauten · Kanalisations- und Reparaturarbeiten

Ronis I, 9050 Appenzell

Telefon 071/787 36 20 · Telefax 071/787 47 20

JETZT MIT SIX APPEAL!



Neu: Vitara V6 Twin Cam – der
Sechszylinder-Bulle mit 140 PS, ab
Fr. 31'990.– netto netto, inkl. MWSt.

 **SUZUKI**

ALLES AUSSER GEWÖHNLICH

Neu:
Alle Preise
netto netto



Offiz. A-Vertretung:

WEIER GARAGE

9050 Appenzell · Tel. 787 15 18

Regionalhändler:

Garage Lanter

9100 Herisau, Tel. 071/351 22 77

Garage Barone

9043 Trogen, Tel. 071/344 33 03

Junioren C1

vbc
Gonten



1	Christoph Mosimann	82	3	Ly-Ming Vilaysane	83
4	Christian Neff	82	5	Yves Hersche	82
6	Philipp Ulmann	84	7	Michael Sutter	82
8	Raphael Ernst	82	9	Christoph Streule	83
10	Ralf Keller	83	11	Michael Koch	82

Trainer: Reto Dörig

Datum	Tag	Zeit	Heimclub	Gastclub	Turnhalle
-------	-----	------	----------	----------	-----------

Herbststrunde:

08.09.96	So	13.00	Andwil	VBC Gonten	Ebnel
29.09.96	So	12.00	VBC Gonten	Bütschwil	Gringel
29.09.96	So	14.00	VBC Gonten	Arbon	Gringel
06.10.96	So	18.00	VBC Gonten	Andwil	MZG Gonten
20.10.96	So	11.00	Bütschwil	VBC Gonten	Breite
09.11.96	Sa	14.00	Arbon	VBC Gonten	Stacherholz

Sponsoren: Helvetia Versicherung, Appenzell

W. INAUEN

Teppiche Bodenbeläge Parkett Bettwaren

Horst · 9058 Brülisau
Tel. 071/799 15 75 · Fax 071/799 15 77

- *Im Bereich Bodenpreise bleiben wir auf dem Boden.*
- *Im Bereich Verlegetechnik sind wir professionell.*
- *Im Bereich Auswahl scheuen wir keine Mühe.*

koch  **heizung**
haas **sanitär**

*projektierung und ausführung
von heizungs- und sanitär-anlagen*

*beim bahnhof
9057 weissbad
telefon 071/799 17 02*

 **KURSZENTRUM
APPENZELL**

Wir bilden Sie weiter!!!

Verlangen Sie unser neues
Kursprogramm:

Adami, Reut & Partner
Tel. 071/787 38 17
Fax 071/787 41 27

Dürfen wir vorstellen?

vbc
Gonten

Name: Kreienbühl

Vorname: Daniel

Sportliche Erfolge:

SAR; Appenzeller Auswahl im
Fussball

Liebingsgetränk:

Coca-Cola

Liebingsessen:

Pizza



Hobbys:

Volleyball, Fussball

Sportliche Laufbahn:

-

Meine sportlichen Ziele:

Erste Mannschaft VBC Gonten

Mein Vorbild:

Gianni

Was gefällt mir am VBC Gonten:

Kontakt mit der ersten Mannschaft

Ihr Ausflugsziel



HOHER KASTEN
HOTEL KRONE



Luftseilbahn u. Berghotel
Brülisau / Appenzell I.Rh.

Wo Freizeit zum Erlebnis wird!

Talstation 071/799 13 22, Berghotel 071/799 11 17
Hotel Krone 071/799 11 05



**Wir empfehlen uns für Familienfeiern,
Hochzeiten und Bankette in
unserer heimeligen Kronen-Stube.**

Anita und Georges Bernard-Inauen, CH-9058 Brülisau/Appenzellerland
Telefon 071/799 11 05, Fax 071/799 14 17

Dürfen wir vorstellen?

vbc
Gonten

Name: Fuchs

Vorname: Evelyne

Sportliche Erfolge:

Schweizermeisterschaften

Lieblingsgetränk:

Rivella, Orangina

Lieblingsessen:

Pommes-Frites



Hobbys:

Volleyball, Skifahren

Sportliche Laufbahn:

2 Jahre im SAR: 1 mal Schweizermeister in Genf, 1 mal Viceschweizermeister in Olten, 2. Rang SM Mini

Meine sportlichen Ziele:

Junioren-Nati

Mein Vorbild:

-

Was gefällt mir am VBC Gonten:

- gute Kameradschaft im ganzen Verein
 - gute Organisation
 - man hat genügend Trainingsmöglichkeiten
-

No. 1

für
**Jeans- und Freizeit-
mode**

ZIEL 3

9050 Appenzell Tel. 071/787 12 69

Chemihütte

Brülisau

Uf en Bsuech
freut sich
Claudia
und s'Personal

Luftseilbahn

Ebenalp

Appenzell/Wasserauen
Betriebsbüro 071/799 12 12



Wildkirchli-Höhlen
Sonnenterrasse
Bergwanderwege
Gasthaus Ebenalp
Familie Sutter
Tel. 071/799 11 94

NEU! **PFAFF**
ELASTIC 6087

Näht durch dick und dünn!

- ▶ Elektronisch gesteuerte Durchsichtskraft
- ▶ Starkes Design!
- ▶ Supereinfache Bedienung
- ▶ Fadenschnelleinfädung
- ▶ 21 professionelle Nutz-, Zickzack- und Elastikstiche!

Die sparen **100.-** nur **Fr. 848.-**

Ihr Fachhändler:

D. Keller
Pfaff-Nählädeli
Hauptgasse 42
9050 Appenzell
Tel. 071/787 33 93

Herren Plausch

vbc
Gonten



1 Harald Sprenger
6 Paul Manser
21 Karl Koch

2 Ivo Bürge
17 Urs Steigmeler
23 Fritz Loosli

Trainer: Ruth Messmer

Datum	Tag	Zeit	Heimclub	Gastclub	Ort/Halle
-------	-----	------	----------	----------	-----------

Plauschmeisterschaft:

20.01.96	Mo	19.45	Bütschwil	VBC Gonten	Bütschwil
16.09.96	Mo	20.00	Kirchberg	VBC Gonten	Kirchberg
31.10.96	Do	20.30	VBC Gonten	MR Appenzell	MZG Gonten
08.11.96	Fr	20.45	Bütschwil	VBC Gonten	Brülisau
29.11.96	Fr	18.45	VBC Gonten	Kirchberg	MZG Gonten
10.12.96	Di	18.45	Urnäsch	VBC Gonten	Urnäsch
14.01.97	Di	20.00	Appenzell	VBC Gonten	Gringel
14.03.97	Fr	20.30	VBC Gonten	Urnäsch	MZG Brülisau

Sponsoren: Raiffeisenbank, Gonten
Karl Koch, Antikschreinerei, Gonten

WIR SIND EIN OFFIZIELLER



Säntis
Jeans-Sportswear *fashion*

Hauptgasse 30, 9050 Appenzell, Telefon 071 787 47 13

Trainingsplan

Saison 96/97 Herren



Herren 1	Gonten	Montag	18.00 - 20.15
Martin Kressibucher	Gringel Kraftraum	Montag	20.00 - 22.00
	Trogen alt	Mittwoch	19.00 - 20.00
	Trogen neu	Mittwoch	20.00 - 22.00
	Trogen Kraftraum	Mittwoch	21.00 - 22.00
	Waldstatt	Donnerstag	20.00 - 22.00
Herren 2	Brülisau	Mittwoch	20.00 - 22.00
Sepp Signer	Waldstatt	Donnerstag	18.00 - 20.00
Herren 3	Brülisau	Freitag	20.00 - 22.00
Thomas Rusch			
Junioren A	Waldstatt	Donnerstag	18.00 - 20.00
Martin Kressibucher			
Junioren B1	Gais	Mittwoch	18.30 - 20.00
Simone Kreienbühl			
Junioren B2	Gonten	Dienstag	17.00 - 18.30
Sascha Messmer			
Junioren C1	Gais	Freitag	18.30 - 20.00
Reto Dörig			
Herren Mini	Steinegg	Mittwoch	16.30 - 18.30
Khamla Vilaysane			
Herren Plausch	Gonten	Freitag	18.30 - 20.15
Ruth Messmer			

...fachlich kompetent -
alle gehen damit

SchuhMode
MARGRITH

... wer bei Schuhen
die Mode liebt!

Margrith Stutz-Rechsteiner
Engelgasse 1
9050 Appenzell
Tel. 071/787 26 58

**Produkte für Gesicht-,
Körper- und
Gesundheits-Pflege**

Jnauen Lydia
Hautlis
9058 Brülisau
Tel. 071/799 12 36



Wir haben alles
was Sie brauchen!

Was wir nicht haben,
brauchen Sie auch nicht!

Auf Ihren Besuch freuen sich
**Reni + Emil Wild
und s'Personal**

Öffnungszeiten:
11.30 bis 24.00 Uhr

Montag-Dienstag Ruhetag

Unsere Schiedsrichter **vbc** **Gonten**



Marianne Hug



Sepp Signer



Ueli Wolf



Martin Kradolfer



Daniel Signer



Stefan Bolli



Mathias Tobler



Patrik Manini



Patrik Angehrn



Pirmin Koller

**Der VBC Gonten dankt seinen
Schiedsrichtern für ihren grossen und
zuverlässigen Einsatz.**



Elektro Sonderer AG

Ziegeleistrasse 38
9050 Appenzell
Telefon 071/787 38 71
Telefax 071/787 38 93



Schnider Transport AG Muldenservice

Gonten/Gais
Tel. 071/794 14 06

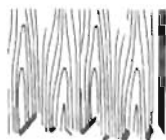

Schreinerei Zürcher

Innenausbau & Fenster
9108 Gonten 071:794 11 84



*Wir wünschen dem VBC
viel Erfolg!*



WALTER MEIER
ARCHITEKT HTL

GONTENBAD
8050 APPENZELL
Tel. 071/787 15 24

ARCH. — BUERO

BUERO ST. GALLEN
VONWILSTRASSE 8
8000 ST. GALLEN
Tel. 071/222 44 14

Fasnachtskomitee

vbc
Gonten

Präsident:	Hansruedi Messmer
Bauchef:	Paul Manser
Dekorationen:	Maria Hörler Roland Koch
Finanzen:	Bea Kölbener
Presse / Aktuar:	Heidi Baumberger

Der VBC Gonten dankt allen für den unermüdlichen Einsatz



STREULE & DÖRIG

Velos, Motos, Reparatur-Werkstätte, Berning-Nähmaschinen



Offizielle HONDA- und APRILIA-Vertretung

Weissbadstrasse 26 9050 Appenzell Telefon 071/787 12 89

RESTAURANT
Marktplatz

Fam. Schirmer-Dörig
Kronengarten
9050 Appenzell
Tel. 071/787 12 04



Bedachungen · 9108 Gonten

Gerüstbau · Eternit- und
Schindelinfassaden

Lorettohalde
Telefon 071/794 16 09

TV Buchmann

9050 Appenzell
Tel. 787 26 70

TV

HI FI

Interfunk

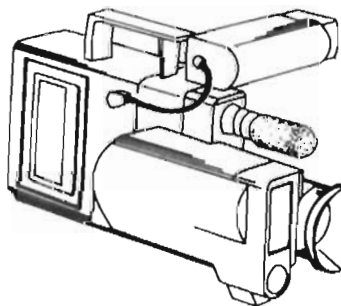

VIDEO

OK 10 Jahre VBC Gonten



Dem OK «10 Jahre VBC Gonten» gehören an:

Präsident / Unterhaltung:	Hansruedi Messmer
Sekretariat / Aktuarin:	Nicola Kölbener
Finanzen:	Bea Kölbener
Tombola:	Sepp Signer Thomas Rechsteiner
Auktion:	Carmen Rusch
Nebenbetriebe:	Urs Steigmeier
Bauchef:	Markus Knöpfli
Festwirtschaft:	Willi Inauen jun.
Beach:	Marcel Lüthi
Werbung / Presse:	Ivo Bürge
Propaganda	Robert Bischofberger

Herzlichen Dank für Eueren Einsatz!



DAS BBB ARCHITEKTURTEAM

Weissbadstrasse 26 in Appenzell

DER MYTHOS LEBT.

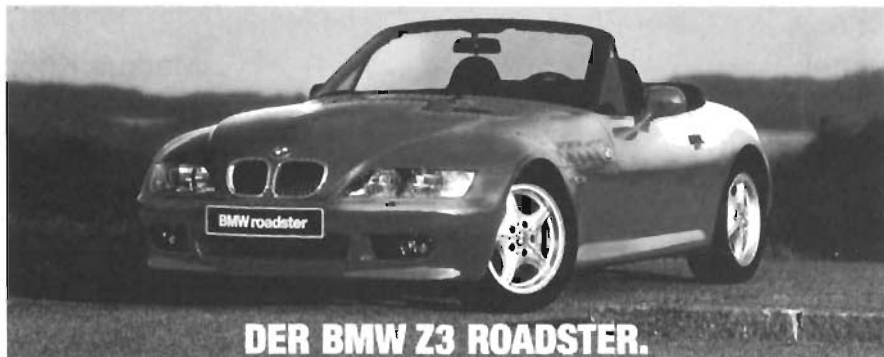

DER BMW Z3 ROADSTER.

Mit ihm erweckt BMW einen Mythos zu neuem Leben. Der BMW Z3 roadster: Das ist Fahrspass pur, wahlweise mit 115 PS (Z3 1.8) oder 140 PS (Z3 1.9). Das ist die Vereinigung eines BMW mit einem wahren Roadster. Und das ist das Auto, das selbst James Bond nicht kalt lässt. Erfahren Sie den Mythos des Z3 roadster, den es bereits für Fr. 36.500.- gibt, jetzt bei einer Probefahrt.



FREUDE AM FAHREN.

Sepp Fässler AG, Appenzell, Feldstrasse, Telefon 071/788 30 60.

Unsere Gönner

Restaurant Mühleggli, Gonten
Restaurant Forelle, Seealpsee
Restaurant Seealpsee, Seealpsee
St.Gallische Kantonalbank, Appenzell
Garage Waldburger, Hundwil
Schnider, Muldenservice, Gonten
Werner Koster, Eggerstanden
Langenegger, Hoch- und Tiefbau, Appenzell
Regina Stadler-Mock, Coiffeuse, Appenzell
Kurt Etter, Posthalter, Bühler
Leo Gmünder, Reisebüro, Appenzell
Rolf Zimmermann, Othmarsingen
Heinz Bienz, Copy-Center, St.Gallen
Feuerversicherung, Appenzell
Annemarie Schadegg, Oberuzwil
Salon Bruno, Appenzell
Therese Neff-Sonderer, Loretto, Gonten
Restaurant Löwen, Fam. Dörig, Gonten
Armin + Christa Heim, Samedan
S. Gmünder-Gschwend, Gonten
Freie Damenriege, Meistersrüte
Innerrhodische Kantonalbank, Appenzell
Walter Motzer, Bäckerei, Gonten
Gasthaus Kronberg, Jakobsbad
Pius Rechsteiner, Holzbau, Haslen
Loosli Fritz, Loretto, Gonten
Kägi Konrad, Kalkofenstr., Horgen
Restaurant Fritzenfluh, Loosli Hans, Wissachen
Christa Inauen-Heim, Oberengadiner Lehrlingsheim, Samedan
Scheidweg-Garage, Appenzell
Rutz Alfred, Zahnarzt, St.Gallen

Erwin Hörler



Baugeschäft

Gonten/Appenzell

071/794 16 58

Als Team zum Erfolg!



9053 Teufen

071/333 22 32

Anfängerkurse Volleyball

vbc
Gonten

Mädchen und Knaben ab 10 Jahre

Montag	Turnhalle Gonten	16.30 - 18.00
Mittwoch	Au Urnäsch	17.00 - 18.45
Freitag	Turnhalle Gonten	17.00 - 18.30
Freitag	OZ Gais	17.00 - 18.30

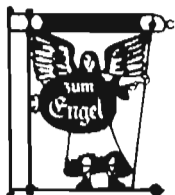

ENGEL OPTIK
Fachgeschäft für Augenoptik

F. Mazenauer
Engelgasse 5
9050 Appenzell
Tel. 071/787 32 66



Bekannte Spezialitätenküche
im Appenzellerland. Alle
Zimmer mit Bad, Dusche, WC
Telefon, Radio.
Räume für Hochzeiten und
Gesellschaften.

Gonten

Charly Grmünder
Tel. 071/794 12 21

 **Lebens-
Versicherung**

 **Unfall-
Versicherung**

 **Sach-
Versicherung**

 **Haftpflicht-
Versicherung**

 **Kranken-
Versicherung**

 **Transprot-
Versicherung**

 **Motorfahrzeug-
Versicherung**

 **Basler**
Für alle Fälle

Hauptagentur Appenzell
Weissbadstrasse 24
9050 Appenzell
Tel. 788 80 11 Fax 788 80 21

Valentin Inauen 071/ 787 31 37

Hanspeter Knöpfel 071/ 787 28 11

Robert Streule 071/ 787 51 86

Hansjürg Freund 071/ 793 23 93

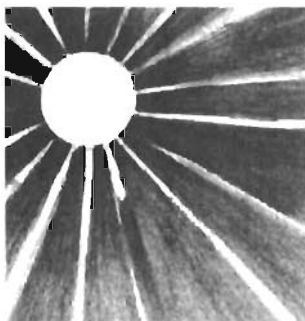

Das leuchtet ein ...

- Alarmanlagen (Diebstahl, Feuer)
- Beleuchtungstechnik
- Expertisen
- Hochspannungsanlagen
- Industriesteuerungen und Softwareprogramme
- Kommunikationsanlagen
- Stark- und Schwachstrominstallationen
- Transformerrstationen

Der rechte Vorteil ist erst dann gefunden, wenn alle davon profitieren.

BUHLER + SCHERLER AG

Ingenieurbüro für Elektroplanung Telefon 071/787 31 61
Gontenstrasse 17 • CH-9050 Appenzell Telefax 071/787 29 59

Anfängerkurs Volleyball

vbc
Gonten

Knaben ab 15 Jahre

Mittwoch Turnhalle Steinegg 18.30 - 20.00

Mädchen ab 15 Jahre

Freitag Turnhalle Brülisau 18.30 - 20.00

Rentenanstalt 

Swiss Life 

CLEVER

*ist, wer seine Vorsorge mit dem
Leader der Personenversicherungen bespricht!*

Fuchs Hanspeter

Sonneschy

9108 Gonten

Tel. 071/794 15 34

Rechsteiner Thomas

Hauptgasse 48

9050 Appenzell

Tel. 071/787 58 43

Wir danken für Ihren Besuch

Marianne und Brigitte
Telefon 787 14 56



beim Postplatz 9050 Appenzell

**Schuhhaus
Langenegger**

am Landsgemeindeplatz
9050 Appenzell

Telefon 071/787 11 94

**T. BROGER
GOLDSCHMIEDE
APPENZELL**

Weinhandlung

J. Nisple 

Kellerei
9050 Appenzell

Gaiserstrasse 20
Telefon 071/787 15 94

Wir wünschen
dem VBC Gonten
viel Erfolg.

Neu Neu Neu Neu Neu Neu Neu Neu Neu Neu Neu Neu Neu

Koordinator Spitzensport

Georg Bargetzi
Wolfsbühlstr. 5
9050 Appenzell

Tel. 071 / 787 42 02



Herzlich willkommen im VBC Gonten!



Restaurant Traube 9050 Appenzell

- Appenzeller Spezialitäten
- Täglich günstige gutbürgerliche Menues
- Gesellschaftsräume für 25 bis 120 Personen
- Gartenterrasse

Fam. K. + M. Hunziker-Sager

Telefon 071/787 14 07

Bäckerei-Conditorei

A. Dörig

Löwen
9108 Gonten/Al



SÄGEREIWERK FÄSSLER

CH-9108 Gonten Telefon 071/794 12 19 Telefax 071/794 15 51

Wir wünschen dem VBC Gonten viel Erfolg!



Restaurant Sonne

Waldstatt/AR

**Treff für jung
und alt!**

**Gut bürgerliche
Küche!**

GASTHAUS BAD GONTEN



Fam. Fritsche-Frehner
9108 Gontenbad
Tel. 071/794 11 24

Gsond ond gmüetlich

Lassen Sie sich bel uns verwöhnen.

Heimeliges Appenzeller-
Restaurant mit gepflegter
Atmosphäre und feiner Küche.

Dazu:

Sprudelbad mit Heilwasser
(ärztlich empfohlen)
Eukalyptus-Dampfbad Solarium

Willkommen bei uns im **Gasthaus Bad Gonten.**
Sie werden sich rundum wohlfühlen.

Unsere Hauptsponsoren

Helvetia Patria

Bruno Sutter, Appenzell

Sport Baumann

Appenzell

Langenegger

Hoch- und Tiefbau

Appenzell

Streule + Dörig

Velos-Motos

Appenzell

Organigramm

Präsident
 Hansruedi Messmer
 071/364 23 23 (G)
 071/364 24 64 (P)
 077/46 05 32 (Natal)

Aktuar
 Claudia Brülisauer
 071/799 12 76

Presseschef
 Rita Sutter
 071/794 16 40

Sekretär
 Harald Sprenger
 071/793 35 21

TK Chef
 Ueli Wolf
 071/891 51 64

Fotograf / Video
 Fritz Loosli
 Ueli Wolf
 Martin Kradoffer
 Hanspeter Kägi

Gönnervereinigung

Schiedsrichter

Mannschaftsführer

**Presseübermittler
 Mannschaften**

OK Klauturnier
 Roland Koch
 Patrick Angehrn
 Yvonne Koch

Transfer-Ausschuss
 Hansruedi Messmer
 Ueli Wolf
 Martin Kressibucher
 Markus Lutziger

Fasnachtskomitee
 Hansruedi Messmer
 Maria Hörler
 Bea Kölbener
 Heidi Baumberger
 Roland Koch
 Paul Manser

Pressemitarbeiter
 Ivo Bürge
 Daniel Signer
 Martin Kradoffer
 Anita Rusch
 Sascha Messmer
 Stefan Bolli
 Marianne Hug
 Tanja Frischknecht
 Regula Bischofberger

OK Chilbi
 Karl Koch
 Fritz Loosli
 Urs Stegmeier

Technische Kommission
 Hansruedi Messmer
 Ueli Wolf
 Martin Kressibucher
 Markus Lutziger
 Daniela Langenegger
 Monika Schlepfer

OK Schweizermeister-schaften
 Hansruedi Messmer
 Georg Bargetzi
 Ueli Wolf
 Markus Lutziger
 Daniela Langenegger
 Rita Sutter
 Marianne Fuchs
 Heidi Baumberger
 Maya Waldburger
 Sepp Signer
 Claudia Brülisauer
 Manika Schlepfer

**OK Minivolleyball Turnier
 Gonten**
 Monika Schlepfer
 Georg Bargetzi
 Yvonne Koch
 Rita Sutter

Dürfen wir vorstellen?

Name: Signer

Vorname: Daniel

Sportliche Erfolge:

4 Teilnahmen an CH-Meisterschaften:
Mini, Jun. C, Jun. B, SAR (2 mal Silber,
1 mal Bronze). Aufstieg in die NLB mit
den Herren 1.

Lieblingsgetränk:

Cola

Lieblingsessen:

Äpäi-Töötli

Hobbys:

Wenn ich nicht gerade in der Turnhalle oder im Krafraum bin, gehe ich auch noch ganz gerne in die Schule oder in den Ausgang.

Sportliche Laufbahn:

1990 kam ich dank Hildi und Cäml zum VBC Gonten. Langsamer Aufstieg von den Minis zu den Jun. C, Jun. B, Jun. A und ab Saison 94/95 zu den Herren in die 1. Liga.

Meine sportlichen Ziele:

Junioren A: Teilnahme an CH-Meisterschaft

Herren 1: als Mannschaft: Ligaerhalt und Cupfinal

persönlich: besser werden als Stef, Goodly und Cornel

Mein Vorbild:

Pädi (der schlägt so richtig schön hart und macht keine Finten).

Was gefällt mir am VBC Gonten:

Kressi, Goodly, Gonzo, Mathias, Roli, Cornel, Stef, Sascha, Fritz, Pädi, Hildi, Wälti, Cäml, Ralf, Marc, Manini, Mario, Alex, Raphi, ...



In eigener Sache

Neu Neu Neu Neu Neu Neu Neu Neu Neu Neu Neu Neu

Chef Sponsoring und Werbung

Pirmin Koller
Hauptstrasse 15
9030 Abtwil

Tel. 071 / 311 19 39



Viel Erfolg bei Deiner neuen Tätigkeit im VBC Gonten!

Spirig
Möbel- und Innenausbau

Karl Spirig AG

Ebenaustrasse 9

9 4 1 3 O b e r e g g

Telefon 071/891 23 96

Telefax 071/891 23 72

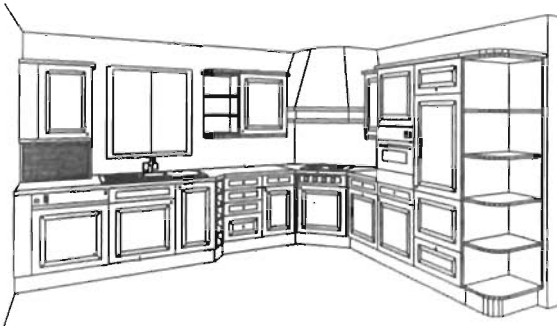

Schreinerarbeiten

Innenausbau

Möbel

Küchen

Damen 1

1	Tanja Frischknecht	Studentin	1975	176.33 cm	Diagonalangriff
2	Annelies Koeckhoven	Physiotherapeutin	1972	179 cm	Diagonalangriff
3	Anita Rusch	Studentin	1973	172 cm	Hauptangriff
4	Nadine Streule	Sportartikelverkäuferin	1980	172 cm	Universal
5	Marianne Hug	Kaufm. Angestellte	1969	160 cm	Passeuse
6	Dunja Solano	Studentin	1972	180 cm	Hauptangriff
7	Katja Dürr	Studentin	1974	168 cm	Aussenangriff
8	Monika Schlepfer	Seminaristin	1970	166 cm	Passeuse
9	Susanne Widmer	Kaufm. Angestellte	1975	168 cm	Aussenangriff
10	Daniela Langenegger	Betriebsassistentin	1970	169 cm	Aussenangriff
11	Regula Bischofberger	Kaufm. Angestellte	1972	180 cm	Hauptangriff
12	Ramona Sutter	Schülerin	1980	163 cm	Passeuse

Trainer: vakant



Bitte berücksichtigen Sie die Hauptsponsoren dieser Mannschaft:

Streule und Dörig, Appenzell
Langenegger Baugeschäft, Appenzell

sowie den weiteren Sponsor:

Mösle + Fritsche, Planungsbüro

Datum	Tag	Zeit	Heimclub	Gastclub	Turnhalle
Vorrunde:					
19.10.96	Sa	19.00	VBC Gonten	Bülach	MZG Gonten
26.10.96	Sa	13.30	Adliswil	VBC Gonten	Tüfi
02.11.96	Sa	18.00	Steinhausen	VBC Gonten	Sunnegrund
09.11.96	Sa	19.00	VBC Gonten	Baden	MZG Gonten
16.11.96	Sa	18.30	Linth	VBC Gonten	QSH Schmerikon
23.11.96	Sa	19.00	VBC Gonten	Amriswil	OZ Gais
30.11.96	Sa	19.00	VBC Gonten	Winterthur	OZ Gais
07.12.96	Sa	14.00	Glarona	VBC Gonten	Kanti B Glarus
14.12.96	Sa	19.00	VBC Gonten	Kloten	MZG Gonten
Rückrunde:					
11.01.97	Sa	17.00	Bülach	VBC Gonten	Kanti
18.01.97	Sa	19.00	VBC Gonten	Adliswil	MZG Gonten
25.01.97	Sa	19.00	VBC Gonten	Stelnhausen	OZ Gais
01.02.97	Sa	14.00	Baden	VBC Gonten	Kantturnhalle
09.02.97	So	18.00	VBC Gonten	Linth	OZ Gais
15.02.97	Sa	18.00	Amriswil	VBC Gonten	Freienstrasse
22.02.97	Sa	17.00	Winterthur	VBC Gonten	Mattenbach
01.03.97	Sa	19.00	VBC Gonten	Glarona Netstal	MZG Gonten
08.03.97	So	15.30	Kloten	VBC Gonten	Nägelimoos

Auf Ihren Besuch freut sich

SALON BRUNO

Telefon 071/787 26 66

Poststrasse 3

9050 Appenzell

Damen und Herren



GUIDO DOBLER

Uhren – Bijouterie
Rado – Certina-Vertretung
9050 Appenzell

wünscht viel Spass
beim Sport!

Tel. 071/787 13 48
Fax 071/787 13 63

JETZT!

**Rückenschmerzen im
Schlaf beseitigen.**

SAMINA*
Schlafen mit System.



Tel. 071/787 35 41
Sandgrube 2a Fax 071/787 54 81
9050 Appenzell

Dürfen wir vorstellen?

vbc
Gonten

Name: Sutter

Vorname: Ramona

Sportliche Erfolge:

3 Jahre SAR (2 mal Schweizermeister,
1 mal Viceschweizermeister);
Mini C Viceschweizermeister.



Liebingsgetränk:

Coca Cola

Liebingsessen:

Riz Casimir

Hobbys:

Volleyball

Sportliche Laufbahn:

seit 1990 beim VBC Gonten. Juniorinnen, 3 Jahre SAR, Damen 1

Meine sportlichen Ziele:

Nationalliga B

Mein Vorbild:

Alle «kleinen» Volleyballspieler, welche sich durchsetzen.

Was gefällt mir am VBC Gonten:

Jugendförderung, gute Vereinsleitung (Organisation, Information), Kameradschaft.



Albert Weishaupt AG
CH-9108 Gonten
Tel. 071/794 12 12
Fax 071/794 16 73

Der ideale Werbeträger

bestickte Frottiertücher
Taschentücher
T-Shirts
Abzeichen
Baseballmützen
und vieles mehr



Gerne beraten wir Sie bei
einem persönlichen Gespräch.



Albert Weishaupt AG

Preis und Qualität
führen ins Kaufhaus



KAUFHAUS

ROTTOR AG
APPENZELL

Appenzell

Tel. 071/787 14 87

Herzliche Gratulation

vbc
Gonten

Vice-Schweizermeister Mini

Corine Holderegger (2), Janine Fuchs (8), Sabrina Fischli (4), Madeleine Ruef (5),
Melanie Lendenmann (3)



Roman Eugster

Hauptgasse 54
9050 Appenzell
Tel. 071/787 33 63



**Immer im Schuss
mit Beck-Egger's «Gipfel-Nuss»!**

Tel. 071/311 11 24

Fax 071/311 12 27

SSK ZWICKER

Blechbearbeitung und Metallbau

A. Zwicker AG

9323 Steinach · 9050 Appenzell

Tel. 071/844 11 20 · Fax 071/844 11 15

Natel 079/601 00 37

Mini-Volleyball



Das Minivolleyball hat in den letzten Jahren immer mehr an Bedeutung gewonnen. Bereits nach einer kurzen Einübungszeit von einem halben bis einem Jahr können die Anfänger an Wettkämpfen teilnehmen. Dass Minivolleyballer technisch und taktisch sehr gut geschult werden, zeigen zahlreiche Spielerinnen der 1. und 2. Mannschaften, die den Weg zum Volleyball über das 3:3 und 4:4-Spiel gefunden haben. An den zahlreichen Turnieren, die im Raum Ostschweiz besucht wurden, ging es nicht nur um Siege, sondern ums Einüben und Anwenden von Spielelementen. Daneben werden natürlich auch Teamgeist und Motivation gefördert.

Der RVNO (Regionalverband Nordostschweiz) hat letzte Saison erstmal eine 4:4-Meisterschaft für die Altersstufe 14 Jahre und jünger angeboten. An drei regionalen Turnieren konnten sich die Mannschaften mit guten Leistungen für das Finalturnier in Thayngen qualifizieren. Eines dieser Qualifikationsturniere wurde am 3. Dezember in Appenzell durchgeführt. Herzlichen Dank nochmals den zahlreich erschienen Zuschauern, die zur besonders guten Stimmung beigetragen haben.

Am Finalturnier in Thayngen zeigten sich die 4:4-Mädchen dann in bester Spiellaune und konnten den Final für sich entscheiden, was ihnen die Teilnahme an der Schweizer-Meisterschaft in Genf ermöglichte. Dass die Konkurrenz nicht schläft, bekamen die Mini-C-Knaben zu spüren. Sie konnten nicht ganz vorne mithalten. Da sie aber alle nochmals in dieser Kategorie mitspielen dürfen, haben sie sich für die nächste Saison einiges vorgenommen.

In der Kategorie 3: 3 (12 Jahre und jünger) konnten erfreulicherweise gar beide Regionalmeistertitel von Gonten gewonnen werden. Die beiden Mannschaften (Knaben und Mädchen) durften deshalb an der Schweizermeisterschaft in Tramelan (JU) den RVNO vertreten. Vorallem die Mädchen taten dies souverän und erreichten den hervorragenden 2. Rang hinter den Tessinerinnen. Herzliche Gratulation an: Janine Fuchs, Madeleine Ruef, Sabrina Fischli, Melanie Lendenmann, Corinne Holderegger und ihrem Trainer Stefan Bolli.

Mit diesen drei Regionalmeistertitel hat Gonten jetzt sogar die Spitze in der Mehrjahreswertung im Minivolleyball übernommen. Insgesamt 10 Titel gingen in den letzten 6 Jahren an Gonten. Wir werden viel daran setzen, diesen Trend weiterhin zu unterstützen, den solange wir Erfolg haben, wird es nicht schwierig werden, viele Kinder für den Volleyballsport zu motivieren und zu begeistern. Im VBC Gonten haben wir nämlich erkannt, dass eine solide Jugend-Ausbildung einerseits eine sinnvolle Freizeitbeschäftigung darstellt und andererseits der einzige Weg ist, längerfristig an der Spitze mitzumischen.

Berg-Gasthaus Ebenalp

1644 m über Meer

*Sommer- und
Winterbetrieb*

Appenzell I.Rh.

GARAGE WALDBURGER HUNDWIL

Telefon 071/367 14 14



Wanderung im Alpstein-Gebiet

führt, neu markiert, vom Kronberg durch das Herdengebimmel auf der Potersalp, dunkle stille Wälder, an gesunden Wassern vorbei auf guten Wegen nach dem

Waldgasthaus Lehmen

Fam. Müller Telefon 071/799 13 48

Restaurant Hörnli



Bürgerliches Restaurant mit preiswerten Mittags-Menüs!
Restaurant mit 40 Sitzplätzen.
«Sääli» für 25-30 Personen.

Treff für jedermann

Auf Ihren Besuch freuen sich Sandra und Bruno Koch

Mini-Volleyball





Gasthaus
W. Fässler-Eugster
CH-9058 Brülisau
Telefon 071/799 11 04

Rössli
Brülisau

Auf Ihren Besuch freut sich
Familie W. Fässler-Eugster

Unsere gepflegte
Küche bietet Ihnen
preiswerte Tellergerichte
und à-la-carte-
Spezialitäten.

Freundliche Zimmer
(18 Betten) mit
Dusche/WC.
Matratzenlager.

Die grosse Garten-
terrasse lädt zum
Verweilen ein.
Kinderspielplatz.
Grosser Parkplatz
auch für Cars.



Allen Sportlern und Bergfreunden
empfehlen sich

Claudia + Beny Knechtle-Wyss
mit Personal
Tel. 071/799 11 42

Liebe Gönner, Sponsoren, Fans und Aktivmitglieder, kurz liebe Volleyballfreunde!

Aus der Sicht des TK war die vergangene Saison sicher die erfolgreichste des VBC Gonten überhaupt. Wieso dies so war und wieso es nicht das erfolgreichste Jahr bleiben wird, möchte ich im folgenden Bericht kurz erläutern:

Wenn man das vergangene Jahr Revue passieren lässt, fallen vor allem die Aufstiege fast aller Mannschaften des VBC Gonten auf. Das Team Damen 2 schaffte den sofortigen Wiederaufstieg in die 4. Liga. Das Team Damen 1 spielt dank Nervenstärke, Routine und professionellem Coaching nächste Saison in der 1. Liga. Wir haben also ein wichtiges Ziel, das anfangs vergangene Saison gesetzt wurde, nicht erreicht: Der Vorstand hat nämlich damals beschlossen, dass der Verbleib der ersten Damenmannschaft in der zweiten Liga absolute Priorität hat!

Die erste Herrenmannschaft realisierte mit etwas Glück (wer braucht schon kein Glück?) aber sicher mit viel mehr Können und seriöser Arbeit den Aufstieg in die Nationalliga B. Auch die Juniorinnen und Junioren des VBC Gonten mischen nach wie vor munter in der nationalen Volleyballspitze mit; sei es als Team an Schweizermeisterschaften oder als EinzelspielerIn in verschiedenen regionalen oder gar nationalen Kadern.

Wieso steigt eine Mannschaft auf?

In erster Linie sicher wegen den talentierten Spielern, dem ausgebildeten Trainer der Motivation und dem Einsatz der Mannschaft. Ich möchte aber darauf hinweisen, dass Erfolg einer Mannschaft, eines ganzen Vereins etwas Komplexes ist und nicht nur mit der unmittelbaren Arbeit in der Turnhalle zu tun hat. Erfolg besteht aus vielen Faktoren. Es braucht viele Zahnradchen, bis die Erfolgsmaschine läuft. Und wenn eines fehlt, wenn es auch nur ein kleines ist, läuft nichts mehr. Ich möchte den «kleinen» Zahnradchen danken und ins Bewusstsein aller rufen, dass es eben keine wichtigen oder weniger wichtigen Zahnradchen gibt, denn alle sind wichtig, auch die im Hintergrund.

Ein Ereignis, das mich dieses Jahr speziell gefreut hat, war die Schweizermeisterschaft der Junioren B in Appenzell. Ich denke, wir haben trotz einigen Problemen, auf die ich

Bäckerei-Konditorei
Lebensmittel

Motzer

9108 Gonten AI
Tel. 071/794 11 34

Spezialitäten-Metzg Wetter

9050 Appenzell
9108 Gonten

Tel. 071/787 10 69
Tel. 071/794 16 11

Appenzellerspezialitäten mit
GOLDMEDAILLE:
Pantli, Klüpler, Bauernschüblig,
Buure-Rippli, Speck-Bröckli,
Mostbröckli, Siedwürste

NEU: Partyservice

Café Nössli

Auf Ihren Besuch
freuen sich

Martina + Erich Koller
9108 Gonten
Tel. 071/794 13 91

Donnerstag ganzer Tag –
Freitag bis 16 Uhr geschlossen

*Schützengarten
Gonten*



Jeden Donnerstag
Ländler-Musikanten-Hock

Wir wünschen allen Volleyball-
spielerinnen und -spieler eine
erfolgreiche Saison!

Familie Fässler und Personal

Aus der TK

vbc
Gonten

nicht weiter eingehen möchte, ein tolles Turnier erlebt, dass auch von der Organisation her überzeugt hat. Obwohl unsere Junioren B im Final unterlagen, habe ich zwei Tage lang gesehen, dass nicht nur gute Ausbildungsarbeit geleistet wird, sondern dass sie auch Früchte trägt.

Erfolg zu haben ohne zu arbeiten ist Zufall. Und weil der VBC Gonten sicher nicht durch Zufall Jahr für Jahr solche Erfolge feiert, möchte ich im Namen des Vorstandes an dieser Stelle nochmals allen Trainern, Coaches und Eltern die sich immer wieder einsetzen, herzlich für die geleistete Arbeit danken.

Ich wünsche uns eine ebenso erfolgreiche Saison 1996/97 und möglichst viele Mitglieder, Sponsoren, Gönner und Fans, kurz Volleyballfreunde, die am gleichen Strick ziehen.

Mit sportlichen Grüssen

Ueli Wolf, TK-Chef VBC Gonten

Landgasthof Edelweiss



Wir empfehlen uns für:

- Bankette jeder Art
- à-la-Carte-Service
- Saison-Spezialitäten
- günstige Ferienangebote

Wir danken für Ihren Besuch

Familie Dörig
Landgasthof Edelweiss
9057 Schwende
Tel. 071/799 11 59
Fax 071/799 13 74



ELEKTRO SCHWIZER AG

Mettlenstr. 5 9050 Appenzell
Tel. 071/787 48 28 Fax 071/787 48 86

Wir empfehlen uns für:

- Stark- und Schwachstrominstallationen
- Telefonanlagen
- EDV-Installationen
- Service-Arbeiten
- Schalttafelbau
- Installationsplanungen



Hotel Jakobsbad

Herbstzeit – Wildzeit

*Speziell für Sie haben wir eine reiche Auswahl an köstlichen Wildgerichten zusammengestellt, welche Ihren Gaumen erfreuen werden.
Pilzliebhaber kommen bei uns auch voll auf Ihre Kosten.*

*Wir freuen uns auf Ihren Besuch
H. + R. Pfeiffer-Braschler
Telefon 071/794 12 33*

Diverse Holz-Hagpfähle Beratung und Verkauf

Hans und Peter Tanner
Halden 462
9104 Waldstatt



Tel./Fax 071 351 69 14
Natel 077/97 89 76

PBF

Planungsbüro
für Fassadentechnik

Heinz Fiechter
Aeckerli 851
CH-9064 Hundwil

Telefon 071/369 05 01
Telefax 071/369 05 02

CAD-Dienstleistungen

Werkstatt-Planung

Projektierung

Beratung



Gönnervereinigung

Am 2. Juli 1996 war ein historisches Datum in der beinahe zehnjährigen Geschichte des VBC Gonten. Die «Gönnervereinigung VBC Gonten» wurde gegründet.

Es handelt sich hier um einen Verein im Sinne der Art. 60 - 79 des ZGB. Die Gönnervereinigung bezweckt die finanzielle Unterstützung des VBC Gonten und fördert die Popularität und Beliebtheit des Volleyballsportes in unserer Region.

Mitglieder können sowohl natürliche wie auch juristische Personen, also jedermann, werden, der Freude am Volleyball hat, oder diesen ausserordentlich aktiven Verein VBC Gonten unterstützen will. Der Jahresbeitrag beträgt zur Zeit Fr. 200.-. Neumitglieder sind selbstverständlich herzlich willkommen!

Was wird geboten?

Damit alle Volleyballfreunde auch tatsächlich auf ihre Kosten kommen - in Sachen Volleyball und natürlich auch in Sachen Geselligkeit - möchten wir unseren Mitgliedern auch etwas bieten:

- Einladung zum Meisterschaftsstart mit Apéro
- Freier Eintritt zu den Meisterschaftsspielen der ersten Mannschaften
- Jährliche Gönneranlässe (z.B. Grillparty etc.)
- Gratis-Festkarte «10 Jahre VBC Gonten»
- Möglichkeit des persönlichen Spielersponsorings
- weitere Aktivitäten gem. jeweiligem Jahresprogramm

Welches sind die Ziele der Gönnervereinigung?

- die Gönnervereinigung unterstützt den Leistungs- und Spitzensport, fördert im besonderen den Nachwuchs und verstärkt die Anhängerschaft des VBC Gonten.
 - zu diesem Zweck stellt die Gönnervereinigung dem VBC Gonten finanzielle Mittel zur Verfügung.
 - ein grosser Teil der finanziellen Mittel fliesst aber wieder durch oben erwähnte Aktivitäten an die Mitglieder zurück.
-

Gönnervereinigung

Wie sieht die Vereinsleitung im Moment aus?

Präsident:	Toni Sutter, Gonten
Vice-Präsident:	Markus Wetter, Gonten
Kassier:	Hans Waldburger, Hundwil
Aktuar:	Harald Sprenger, Gais
Vertreter VBC Gonten:	Pirmin Koller, Abtwil

Welches sind unsere Mitglieder (Stand Ende September 1996)?

Herr + Frau	Bänninger	C. + U.	Hundwil
Herr	Bischofberger	Robert	Oberegg
Herr	Bojovic	Dragomir	Gonten
Herr	Bolli	Heinz	Stein
Herr	de Veer	Flip	Appenzell
Herr	Dr. Bischofberger	Ivo	Oberegg
Herr	Dr. Steuble	Ekkehard	Appenzell
Elektro Rütsche	Eggenberger	F.	Urnäsch
Herr	Etter	Kurt	Bühler
Frau	Fässler	Elisabeth	Brülisau
Frau	Fässler	Heidi	Appenzell
Herr	Fässler-Eiermann	Daniel	Appenzell
Herr	Fritsche	Rony	Weissbad
Schweiz. Mobiliar	Fritsche	Hans	Appenzell
Frau	Fritsche	Annelies	Appenzell
Herr	Holderegger	Josef	Gonten
Herr	Holderegger sen.	Josef	Gonten
Herr	Gantenbein	Edi	Urnäsch
Herr	Inauen	Willi	Gonten
Appenzell-Innerrhodische Kantonalbank			Appenzell
Herr	Keller	Roland	Gonten
Herr	Kissling	René	Stein
Herr	Knechtle	Marco	Appenzell
Schulverwaltung	Gonten		Gonten
Herr	Loosli	Fritz	Gonten
Frau	Koch	Yvonne	Gonten
Frau	Kölbener	Elisabeth	Appenzell
Herr	Koller	Emil	Weissbad
Herr	Koller	Pirmin	Abtwil

Gönnervereinigung

Herr + Frau	Kressibucher	Robert	St. Gallen
Mineralquelle	Gontenbad AG		Gontenbad
Herr + Frau	Manser	Hans + Dora	Appenzell
Herr	Mazenauer	Frowin	Appenzell
Herr	Messmer	Hansruedi	Urnäsch
Herr	Motzer	Walter	Gonten
Herr + Frau	Regli-Kölbener	Walter + Elisabeth	Appenzell
Herr + Frau	Ruef	Martin + Erna	Appenzell
Bezirksverwaltung	Gonten		Gonten
WISAG	Schläpfer	Peter	Stein
Herr	Seitz	Karl	Gonten
Herr	Sprenger	Harald	Gais
Stadt-Garage	Herrn Stöckli		St. Gallen
Helvetia	Versicherungen	Sutter Bruno	Appenzell
Herr + Frau	Sutter	Toni + Rita	Gonten
Herr	Waldburger	Hans	Hundwil
Herr	Wenk	Henry	Gonten
Herr	Wetter	Richard	Gonten
Herr	Wetter	Franz	Appenzell
Herr	Wetter	Markus	Gonten
Frau	Zeller	Christina	Appenzell
Frau	Zürcher	Vreni	Gonten



Anmeldung zur Mitgliedschaft

bei der Gönnervereinigung VBC Gonten

Haben unsere Ideen Sie überzeugt?

Möchten Sie den aktiven, jugendfördernden und dynamischen VBC Gonten finanziell unterstützen helfen?

Möchten Sie zwischendurch ein paar geselligen Stunden verbringen?

Finden Sie Volleyball eine attraktive Sportart?

... dann kommen Sie als Mitglied in unsere Gönnervereinigung!

Name und Adresse:

Datum und Unterschrift:

Bitte einsenden an: Toni Sutter, Loreto 20, 9108 Gonten

10 Jahre VBC Gonten

20. bis 22. Juni 1997

Wer hätte das gedacht? Bereits sind es zehn Jahre her, seit ein paar volleyball-begeisterte Gontner sich zu einem Klub zusammenschlossen. Wer konnte damals ahnen, dass sich aus diesen wenigen innerhalb so kurzer Zeit ein so mächtiger, mitgliedstarker Verein entwickeln wird, von welchem das Spitzenteam, Herren 1, sogar in der NLB mitmischet. Logisch, da müssen die Korke knallen. Schon früh hat sich ein Fest-OK gebildet, welches keine Mühe scheut, drei unvergessliche Tage im Juni 1997 durchzuführen.

Freitag, 20. Juni 1997

Der Auftaktabend steht ganz unter dem Motto «Sportler treffen Sportler». So beginnt ein Rasenbeach-Turnier, zu welchem sich nationale Elitespieler angemeldet haben. Wer lieber selbst Bewegung sucht, der kann dies in der Turnhalle tun, wo eine Country-Night stattfindet. Im Wechsel treten hier die Texas Radio Band mit Britta T. auf. Die Texas Radio Band ist die Country-Band in Europa. Lassen Sie sich durch sie in den Wilden Westen entführen. Diese Band, welche schon mit den namhaftesten Country-Stars aufgetreten ist, muss man erlebt haben. Nicht minder bekannt in der Country-Szene ist die aus dem Vorarlbergischen stammende Britta T. Mit ihrer neuen Musik, die den aktuellen Nashville-Sound vermischt mit europäischem Zeitgeist darstellt, kann Britta ihre stimmliche und musikalische Vielfaltigkeit unter Beweis stellen.

Samstag, 21. Juni 1997

Bereits am Morgen früh wird das Rasenbeach-Turnier fortgesetzt. Am Nachmittag finden zusätzliche Aktivitäten statt. So wird eine Auktion durchgeführt, verschiedene Nebenbetriebe laden zur Unterhaltung ein, eine Bierschwemme ist für durstige Kehlen geöffnet. Da dieser Tag unter dem Motto «Ehemalige treffen sich» steht, passen auch die zwei Showspiele gut in diesen Rahmen. So werden die ersten Damen- und Herren-1-Mannschaften aus dem Jahre 1987 gegen die derzeit aktuellen Mannschaften fighten. Das Abendprogramm wird die MGO eröffnen. Die Musikgesellschaft Oberegg hier näher vorzustellen, erübrigt sich, ist doch diese Formation für Ihre Musik, Show und Unterhaltung weit über die Ostschweizer Grenze hinaus bekannt. Anschliessend werden die Weissachtaler zum Tanz aufspielen.

10 Jahre VBC Gonten



Sonntag, 22. Juni 1997

Dieser Tag soll der Ehrung des Jubilaren gehören. So werden verschiedene Gäste erwartet, durch verschiedene Musikformationen begrüsst und in die Turnhalle geleitet. Ein würdiger Festakt steht nun auf dem Programm, welcher mit einem musikalisch umrahmten Mittagessen abgeschlossen wird. Für diejenigen, denen ein solcher Festakt zu trocken ist, bietet sich wiederum die Möglichkeit, dem Finale des Rasenbeach-Turniers beizuwohnen. Am Nachmittag erfolgen die Rangverkündungen sowie die Tombolaziehung, welche zugleich auch den Ausklang der Jubiläumsfesttage bedeuten.

Drei tolle, abwechslungsreiche Tage, gespickt mit Überraschungen, Sport und Unterhaltung stehen bevor. Für alle ist etwas dabei - für Kurzweil ist gesorgt.



Langenegger AG

Hoch + Tiefbau 9050 Appenzell

Neu- und Umbauten · Kanalisations- und Reparaturarbeiten

Ronis I, 9050 Appenzell

Telefon 071/787 36 20 · Telefax 071/787 47 20



Krüger fängt die Feuchtigkeit ein!

- Luftentfeuchter für Wohn-, Gewerbe- und Industrieräume
- SECOMAT Wäschetrocknung
- Austrocknung nach Wasserschäden
- Bauaustrocknung
- Klimageräte

Krüger + Co. AG

9113 Degersheim SG, Telefon 071/372 82 82

Niederlassungen in: Siebnen SZ, Zizers GR, Samedan GR, Dielsdorf ZH
Weggis LU, Grellingen BL, Münsingen BE, Forel VD, Gordola TI

KRÜGER

xerxes - ihr partner für

- novell-netzwerke
- abacus finanz-software
- software-entwicklung
- schulung

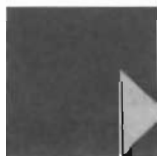

xerxes ag
gerbestrasse 2
ch-9050 appenzell
fon 071/788 30 80
fax 071/788 30 85

xerxes
expertise in systems integration

Unterstützen Sie den VBC Gonten!

Zu sportlichen Höchstleistungen gehört eine gesunde finanzielle Basis!

Damit unser Verein auch in der kommenden Saison auf «sicheren» Säulen steht, sind wir auf Ihre Mithilfe angewiesen. Mit Ihrem Zustupf ermöglichen Sie einer grossen Zahl von Jugendlichen eine sinnvolle Freizeitbeschäftigung.

Bei Heimspielen der NLB-Herrenmannschaft und der 1.Liga-Damenmannschaft erhalten die Zuschauer auch diese Saison wiederum unser beliebtes Matchblatt.

Ich möchte den VBC Gonten gerne unterstützen als

- Gönner (Fr. 100.-)
- Passivmitglied (Fr. 20.-)
- Ballsponsor (Fr. 70.-).
Ballonsponsoren werden auf dem Matchblatt namentlich erwähnt!

Bitte Gewünschtes ankreuzen!

Adresse:

Einsenden an:

Maja Waldburger
Hauptstrasse 67
9064 Hundwil

GARAGE WALDBURGER HUNDWIL

Telefon 071/367 14 14



9050 Appenzell
Weissbadstrasse 26
Tel. 071/787 12 89



Käserei Abtwil

mit biologischen Produkten
aus der

OSTSCHWEIZ



Wir würden uns freuen,
Sie bei uns begrüßen zu dürfen.

Pirmin Koller

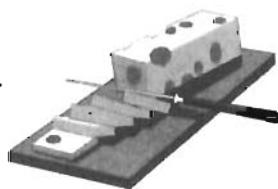

Trainingsplan

Saison 96/97 Damen

vbc
Gonten

Damen 1	Gais Haslen	Mittwoch Freitag	20.00 - 22.00 20.30 - 22.15
Damen 2 Ruth Messmer	Brülisau	Donnerstag	18.30 - 20.00
Juniorinnen A1 Marcel Lüthli	Brülisau Haslen	Montag Freitag	18.30 - 20.00 19.15 - 20.30
Juniorinnen A2 Sascha Messmer	Haslen	Freitag	17.30 - 19.15
Juniorinnen B1 Ruth Messmer	Haslen	Mittwoch	18.30 - 20.00
Juniorinnen C Marcel Lüthli	Gonten	Donnerstag	17.00 - 19.00
Damen Mini Raphael Streule	Gonten	Mittwoch	16.30 - 18.30
Plausch Damen Ruth Messmer	Gonten	Freitag	18.30 - 20.15
Hobby Damen Willi Eggenberger	Brülisau	Mittwoch	18.30 - 20.00

PERSÖNLICH.

Wir sind immer in der Nähe, damit Ihre Sicherheit nicht den Horizont verliert. Reden Sie einmal mit uns.



Helvetia
Regionalvertretung Appenzell

Landsgemeindeplatz 5
9050 Appenzell
Tel. 071/787 35 36
Fax 071/787 37 34

Ihre Berater:
Hermann Sutter
René Messmer
Bruno Sutter

HELVETIA
PATRIA



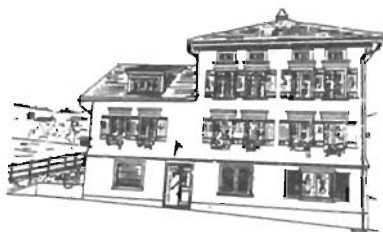

LEBENSMITTEL

Fam. Sepp Rusch

Milchzentrale

9108 Gonten

GETRÄNKEHANDLUNG
W. Gmünder
9050 APPENZELL
Telefon 071/787 16 66



Schweizerische Mobiliar
Versicherungsgesellschaft

Generalagentur Appenzell

Telefon 071/787 49 42

Hauptsponsor des Minivolleyball-Turnier, Gonten

Damen 2

vbc
Gonten



2	Daniela Fuchs	69	3	Carmen Rusch	66
4	Ruth Messmer	53	5	Edith Hörler	78
6	Nicola Kölbener	65	7	Maria Hörler	62
8	Karin Dörig	73	9	Miriam Weishaupt	73
10	Kristin Etter	71	11	Manuela Fuchs	79
12	Heidi Eggenberger	55			

Trainer: Ruth Messmer

Datum	Tag	Zeit	Heimclub	Gastclub	Turnhalle
Vorrunde:					
14.09.96	Sa	18.00	Uzwil	VBC Gonten	Neuhof
21.09.96	Sa	14.00	VBC Gonten	Bütschwil	MZG Gonten
02.11.96	Sa	18.00	Andwil	VBC Gonten	Ebnet
09.11.96	Sa	14.00	Wil	VBC Gonten	Klosterweg
10.11.96	So	11.00	Herisau	VBC Gonten	Langelen
17.11.96	So	10.00	Gossau	VBC Gonten	Friedberg
23.11.96	Sa	18.00	Arbon	VBC Gonten	Stacherholz
Rückrunde:					
05.01.97	So	12.00	VBC Gonten	Herisau	Gringel
11.01.97	Sa	14.00	VBC Gonten	Andwil	MZG Gonten
12.01.97	So	10.00	VBC Gonten	Gossau	MZG Gonten
18.01.97	Sa	15.00	Bütschwil	VBC Gonten	Breite
01.02.97	Sa	14.00	VBC Gonten	Wil	MZG Gonten
23.02.97	So	12.00	VBC Gonten	Arbon	MZG Gonten
08.03.97	Sa	18.00	VBC Gonten	Uzwil	MZG Gonten

Sponsoren: Zimmermann Strassenbau, Gonten



Gasthaus
Alpenblick

Schwende bei Appenzell

Familie Streule-Fässler
9057 Weissbad
Tel. 071/799 11 73

Wir freuen uns auf
Ihren Besuch!



PERSÖNLICH.

Wir sind immer in der Nähe, damit Ihre Sicherheit nicht den Horizont verliert. Reden Sie einmal mit uns.



Helvetia
Regionalvertretung Appenzell

Landsgemeindeplatz 5
9050 Appenzell
Tel. 071/787 35 36
Fax 071/787 37 34

Ihre Berater:
Hermann Sutter
René Messmer
Bruno Sutter

HELVETIA
PATRIA



Juniorinnen A1

vbc
Gonten



1	Ramona Sutter	80	2	Petra Manser	79
4	Nadine Streule	80	5	Sandra Dörig	80
6	Anita Manser	80	8	Claudia Koch	80
9	Stefanie Ruel	81	10	Monika Dörig	79
11	Evelyne Fuchs	82		Elter Yvonne	79

Trainer: Marcel Lüthi

Datum	Tag	Zeit	Heimclub	Gastclub	Turnhalle
-------	-----	------	----------	----------	-----------

Herbstrunde:

22.09.96	So	10.00	Schaffhausen	VBC Gonten	Gräfler 1
22.09.96	So	16.00	Kirchberg	VBC Gonten	Lerchenfeld
20.10.96	So	12.00	Rheno	VBC Gonten	Blattacker
27.10.96	So	14.00	VBC Gonten	Schaffhausen	MZG Gonten
03.11.96	So	12.00	STV St.Gallen	VBC Gonten	Ziel 1
10.11.96	So	14.00	VBC Gonten	Winterthur	MZG Gonten
17.11.96	So	16.00	VBC Gonten	Wattwil	Gringel

Sponsoren: Inauen Sanitär, Gonten
Innerrhodische Kantonalbank, Appenzell

Wie wär's mit einem
PIZZAPLAUSCH in Appenzell?



Geniessen Sie unsere
heimelige Atmosphäre,
abends Kerzenlicht,

Auf Wochenende bitte telefonisch
reservieren!

Öffnungszeiten:

Pizzeria täglich
11.30-14.00/18.00-23.00
Pub täglich
17.00-02.00
Sa + So 13.00-02.00
Dienstag geschlossen

Pub-Pizzeria BIG BEN

beim Bahnhof Appenzell
Anita + Ernst Sommer mit Personal
freuen sich auf Ihren Besuch.

*Blumen
Barbara*

*Bei einem Sieg haben sicher
auch Männer Freude an ei-
nem Blumenstrauss*

*Viel Glück dem
Volleyball-Club*

Karl Koch
Antikschreinerei

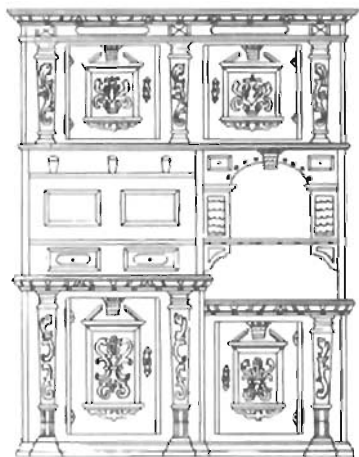

9108 Gonten
Tel. 071 / 794 13 33

Aus eigener Werkstatt
Einzelanfertigungen

- handwerkliche Bauernbüffets
- eingelegte Schiefertische
- Eckbänke
- geschnitzte Stabellen
- Schränke 1- und 2-türig
- Schlafzimmer
- Restaurationen antiker Möbel

NEU: Verkauf von Möbeln
direkt ab Fabrikausstellung.
Polstermöbel · Bettwaren
Studios usw.

Juniorinnen A2

vbc
Gonten



2	Petra Dörig	80	3	Aurelia Gmünder	82
4	Denise Holderegger	81	5	Caroline Manser	82
6	Corinne Langenegger	80	7	Mirjam Steuble	79
8	Yvonne Etter	79	9	Irène Rusch	81
11	Barbara Seeger	79			

Trainer: Sascha Messmer

Datum	Tag	Zeit	Heimclub	Gastclub	Turnhalle
-------	-----	------	----------	----------	-----------

Herbstrunde:

08.09.96	So	16.00	Rheno	VBC Gonten	Blattacker
29.09.96	So	14.00	Heiden	VBC Gonten	Wies
04.10.96	Fr	20.00	Rorschach	VBC Gonten	Sek.
20.10.96	So	12.00	VBC Gonten	Wittenbach	MZG Gonten
27.10.96	So	12.00	VBC Gonten	Gallus	MZG Gonten
17.11.96	So	14.00	VBC Gonten	Andwil	Gringel

Sponsoren: Holzbau Manser, Gonten



MÄGI'S LOMPESHOP

Nähelieker

*individuelle Kleider für Gross und Klein
und für „darunter“*



Secondhand | Geschenke

Margrit Fuchs
alte Post
9058 Brülisau · Tel. 071/799 14 58



**HOLZBAU
TREPPENHANDWERK
EINBLAS-ISOLIERUNGEN**

Streule Holzbau + Treppenhandwerk
CH-9058 Brülisau/Appenzell

Telefon 071/799 11 95
Telefax 071/799 17 95



Restaurant Schlössli

Hedi Manser
9050 Appenzell
Telefon 071/787 54 03

Herzlichen Dank an die Inserenten!

Juniorinnen B1

vbc
Gonten



2	Petra Dörig	80	3	Denise Halderegger	81
4	Irene Rusch	81	5	Dörig Sandra	80
6	Anita Manser	80	7	Madeleine Ruel	83
8	Claudia Koch	80	9	Stefanie Ruel	81
11	Eveline Fuchs	82			

Trainer: Ruth Messmer

Datum	Tag	Zeit	Heimclub	Gastclub	Turnhalle
Herbstrunde:					
07.09.96	Sa	18.00	STV St Gallen	VBC Gonten	Alte Kreuzbleiche
08.09.96	So	12.00	VBC Gonten	KSV Wattwil	MZG Gonten
14.09.96	Sa	14.00	VBC Gonten	Winterthur	MZG Gonten
26.09.96	Do	20.15	VBC Hallau	VBC Gonten	MZG Oberhallau
29.09.96	So	12.00	VBC Gonten	Uzwil	Gringel
29.09.96	So	16.00	Kirchberg 1	VBC Gonten	Lerchenfeld

Sponsoren: GOBA Mineralquelle, Gontenbad

RESTAURANT

Mühleggli

GONTEN AI

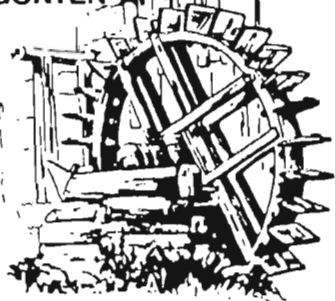

**Stammlokal
des Volleyball-Club Gonten**

Ihr Restaurant im Grünen.
Hier essen und trinken Sie gut
und preiswert.

Appenzeller-Spezialitäten

Höfliche Empfehlung
Familie W. Inauen

Tel. 071/794 11 76

cafe fuster

**SCHNELLIMBISSECKE,
HEIMELIGES CAFÉ-RESTAURANT**

Hauptgasse 24
9050 Appenzell
Tel. 071/787 11 65

mit höflicher Empfehlung
Paula und Urs Fuster

Juniorinnen C1

vbc
Gonten



2	Caroline Mariser	82	3	Regula Zellweger	82
4	Sabrina Fischli	84	5	Corinne Holderegger	85
6	Ariane Zeller	82	9	Madeleine Ruef	83
11	Janine Fuchs	85	12	Lilian Dörig	82
	Aurelia Gmünder	82		Nadine Kissling	82
	Rahel Rempfler	82		Lendenmann Sabrina	82

Trainer: Marcel Lüthi

Datum	Tag	Zeit	Heimclub	Gastclub	Turnhalle
-------	-----	------	----------	----------	-----------

Herbstrunde:

29.09.96	So	10.00	VBC Gonten	Kirchberg	Gringel
19.10.96	Sa	14.00	Gossau 1	VBC Gonten	Büel
20.10.96	So	18.00	VBC Gonten	Gossau 1	MZG Gonten
26.10.96	Sa	14.00	Andwil	VBC Gonten	Friedberg
27.10.96	So	18.00	VBC Gonten	Wattwil	MZG Gonten
09.11.96	Sa	16.45	Kirchberg	VBC Gonten	Lerchenfeld
10.11.96	So	12.00	Wattwil	VBC Gonten	Kanti
17.11.96	So	12.00	VBC Gonten	Andwil	Gringel

Sponsoren: Appenzeller Käse

Unsere Hauptsponsoren

Helvetia Patria

Bruno Sutter, Appenzell

Sport Baumann

Appenzell

Langenegger

Hoch- und Tiefbau

Appenzell

Streule + Dörig

Velos-Motos

Appenzell

Damen Hobby

vbc
Gonten



Káthy Inauen
Maja Waldburger
Karin Gschwend
Rita Sutter
Jacqueline Messmer

Lisbeth Fassler
Yvonne Koch
Marianne Fuchs
Maya Slgner
Brigitte Breitenmoser

Trainer: Willi Eggenberger

Datum	Tag	Zeit	Heimclub	Gastclub	Ort/Halle
-------	-----	------	----------	----------	-----------

Plauschmeisterschaft:

30.10.96	Mi	20.15	VBC Gonten	St Martin	MZG Gonten
10.12.96	Di	20.30	Rossrüti	VBC Gonten	Rossrüti
15.01.97	Mi	20.15	St Martin 2	VBC Gonten	Wolfgang
12.03.97	Mi	20.15	VBC Gonten	Uzwil	MZG Brülisau
19.03.97	Mi	20.15	VBC Gonten	Rossrüti	MZG Brülisau

Sponsoren: Restaurant Rössli, Brülisau

COIFFURE *Regina*

Am Landsgemeindeplatz 5
9050 Appenzell

Telefon 071/787 40 14

Bio-Produkte aus kontr. biolog. Anbau



**de Blacke-
Chrömer**

Marktgasse 3
9050 Appenzell
Tel. 071/787 19 43

Jeden Tag ein Apfel gegessen
lässt den Doktor vergessen!

**Uns und unserer Natur
zuliebe!**



stundenschnell

professionell

Verantwortliche der Mannschaften



Mannschaft	Trainer	Coach	Mannschaftsführer
Herren 1	Martin Kressibucher Viktoriastr. 14 8057 Zürich 01/312 03 84	Martin Kressibucher Viktoriastr. 14 8057 Zürich 01/312 03 84	Roland Koch Hauptstrasse 9108 Gonten 071/794 12 63
Herren 2	Sepp Signer Oberhof 9108 Gonten 071/794 14 38	Sepp Signer Oberhof 9108 Gonten 071/794 14 38	Roman Manser Alpsteinstr. 26c 9100 Herisau 071/352 63 11
Herren 3	Thomas Rusch Gontenbad 9108 Gonten 071/794 11 27	Thomas Rusch Gontenbad 9108 Gonten 071/794 11 27	Domenik Messmer Furth 9107 Urnäsch 071/364 24 64
Junioren A	Martin Kressibucher Viktoriastr. 14 8057 Zürich 01/312 03 84	Sepp Signer Oberhof 9108 Gonten 071/794 14 38	Raphaeli Streule Loretto 13 9108 Gonten 071/794 15 74
Junioren B1	Simone Kreienbühl Zwislen 9056 Gais 071/793 32 38	Simone Kreienbühl Zwislen 9056 Gais 071/793 32 38	Domenik Messmer Furth 9107 Umäsch 071/364 24 64
Junioren B2	Sascha Messmer Furth 9107 Umäsch 071/364 24 64	Sascha Messmer Furth 9107 Umäsch 071/364 24 64	Michael Sutter Loretto 20 9108 Gonten 071/794 16 40
Junioren C1	Reto Dörig Loretto 9108 Gonten 071/794 13 80	Reto Dörig Loretto 9108 Gonten 071/794 13 80	Michael Koch Hauptstrasse 9108 Gonten 071/794 13 33
Mini	Khamla Vitaysane Siltental 9050 Appenzell 071/787 14 85	Monika Schlepfer Wasenstr. 3 8280 Kreuzlingen 071/672 59 76	Monika Schlepfer Wasenstr. 3 8280 Kreuzlingen 071/672 59 76
Herren Plausch	Ruth Messmer Furth 9107 Urnäsch 071/364 24 64	Ruth Messmer Furth 9107 Umäsch 071/364 24 64	Ivo Bürge I de Hueb 8374 Dussnang 071/977 30 72

BEAUTYSTUDIO RENE

Kosmetik
Kosmetikartikel
Beratung

Renate Signer-Dobler

Untere Au 65
9057 Weissbad
071/799 18 01

Rolf Ulmann weissküferer

- Butterfässer
- Schirmständer
- Fahreimer
- Geschenk-Artikel

Rolf Ulmann
Schwarzenegg-
strasse
9058 Brülisau
071/799 13 25

Herzlichen Dank an die
Inserenten!



Hirschberg



Speiserestaurant

Ruth Caviezel

9050 Appenzell · Gaiserstrasse 48
Telefon 071/787 29 16



Restaurant Rose 9050 Appenzell

Fam. Inauen-Koller

9050 Appenzell/Rinkenbach
Tel. 071/787 12 05

Neu renoviertes Restaurant
mit Speisesaal für ca. 30 Pers.
Gutbürgerliche Küche

Verantwortliche der Mannschaften

vbc
Gonten

Mannschaft	Trainer	Coach	Mannschaftsführer
Damen 1	vakant	vakant	Daniela Langenegger Rosenböhel 17 9050 Appenzell 071/787 55 17
Damen 2	Ruth Messmer Furth 9107 Umäsch 071/364 24 64	Ruth Messmer Furth 9107 Umäsch 071/364 24 64	Carmen Rusch Kaustrasse 9050 Appenzell 071/787 50 10
Juniorinnen A1	Marcel Lüthi Ringsstr. 3 9302 Kronbühl 071/298 21 84	Marcel Lüthi Ringsstr. 3 9302 Kronbühl 071/298 21 84	Ramona Sutter Loretto 9108 Gonten 071/794 16 40
Juniorinnen A2	Sascha Messmer Furth 9107 Umäsch 071/364 24 64	Sascha Messmer Furth 9107 Umäsch 071/364 24 64	Petra Dörig Paradiesstrasse 9108 Gonten 071/794 16 70
Juniorinnen B1	Ruth Messmer Furth 9107 Umäsch 071/364 24 64	Ruth Messmer Furth 9107 Umäsch 071/364 24 64	Claudia Koch Hauptstrasse 9108 Gonten 071/794 13 33
Juniorinnen C	Marcel Lüthi Ringsstr. 3 9302 Kronbühl 071/298 21 84	Marcel Lüthi Ringsstr. 3 9302 Kronbühl 071/298 21 84	Caroline Manser Frohheim 9108 Gonten 071/794 15 41
Damen Mini	Raphael Stroule Loretto 13 9108 Gonten 071/794 15 74	Raphael Stroule Loretto 13 9108 Gonten 071/794 15 74	
Damen Plausch	Ruth Messmer Furth 9107 Umäsch 071/364 24 64		
Damen Hobby	Willi Eggenberger Stoss 136 9104 Waldstall 071/352 10 27	Willi Eggenberger Stoss 136 9104 Waldstall 071/352 10 27	Lisbeth Fässler Gasthaus Rössli 9058 Brülisau 071/799 11 04



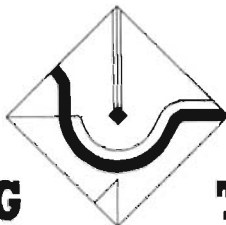

STIFTUNG

TOSAM

Stiftung für sozialtherapeutische Einrichtungen

Brockenhäuser

Taastrasse 11, Degersheim

Tel. 071/371 29 57

Riedernstrasse 21, Flawil

Tel. 071/393 60 07

Öffnungszeiten

Mittwoch 9-12, 14-18 Uhr

Samstag 9-16 Uhr

Öffnungszeiten

Donnerstag/Freitag 14-18 Uhr

Samstag 9-16 Uhr

Garten- und Dienstleistungs-Gruppen

TOSAM-Dienstleistungen + Gartengruppen

H. Roth Natel 077/96 85 81

Garten

- Daueraufträge
(Mähen, Jäten usw.)
- Allgemeiner Unterhalt
- Rodungen
- Pflanzungen
- Sträucher-, Bäume- und
Heckenschnitt usw.

Dienstleistungen

- Wohnungsreinigungen
- Räumungsarbeiten
- Abbruch
- Brennholz verarbeiten
- Temporäreinsätze
unserer Mitarbeiter
- Mithilfe bei allen Arbeiten

TK-Chef

Ueli Wolf,
Mittl. Täschenstr. 1
9410 Heiden

Tel. 071 / 891 51 64

Chef Damen

Markus Lutziger, Scheibenackerstr. 10
9000 St.Gallen

Tel. 071 / 245 59 04

Chef Herren

Martin Kressibucher, Viktoriastr. 14
8057 Zürich1

Tel. 01 / 312 03 84

Chef Minivolleyball

Monika Schlepfer, Wasenstr. 3
8280 Kreuzlingen

Tel. 071 / 672 59 76

Sekretärin

Daniela Langenegger, Rosenböhleli 17
9050 Appenzell

Tel. 071 / 787 55 17

Koordinator Jugend

Marcel Lüthi, Ringstr. 3
9302 Kronbühl

Tel. 071 / 298 21 84

Beisitzer

Hansruedi Messmer, Furth
9107 Urnäsch

Tel. 071 / 364 24 64

LIGNA PLAN

Tel. 071/353 09 10

Ausstellung
Wintergarten



Lignaplan Waldstatt AG

Generalplaner für integrale Lösungen
mit Holz, Metall und Glas

Vorstand

vbc
Gonten

Präsident / Vereinsadresse

Hansruedi Messmer
Furth
9107 Urnäsch

Tel. P. 071 / 364 24 64
Tel. G. 071 / 364 23 23
Natel 077 / 46 05 32

Technischer Leiter

Ueli Wolf, Mittl. Täschenstr. 1
9410 Heiden

Tel. 071 / 891 51 64

Kassierin

Maya Waldburger, Hauptstr. 67
9064 Hundwil

Tel. 071 / 367 14 14

Pressechefin

Rita Sutter, Loretto 20
9108 Gonten

Tel. 071 / 794 16 40

Aktuarin und Vicepräsidentin

Claudia Manser, Rossberg
9058 Brülisau

Tel. 071 / 799 12 76

Sekretär

Harald Sprenger, Rösslistr. 12
9056 Gais AR

Tel. 071 / 793 35 21



Schweizerische Mobiliar
Versicherungsgesellschaft

Generalagentur Appenzell
Telefon 071/787 49 42

Hauptsponsor des Minivolleyball-Turnier, Gonten

PNEU DOBLER



9050 Appenzell

Tel. 071/787 42 65